

# Montagevejledning

Montageanleitung  
Monteringsinstruktioner

Art. Nr. 16713-1



Kun til privat brug  
Nur für den häuslichen, privaten Bereich  
För privat bruk.

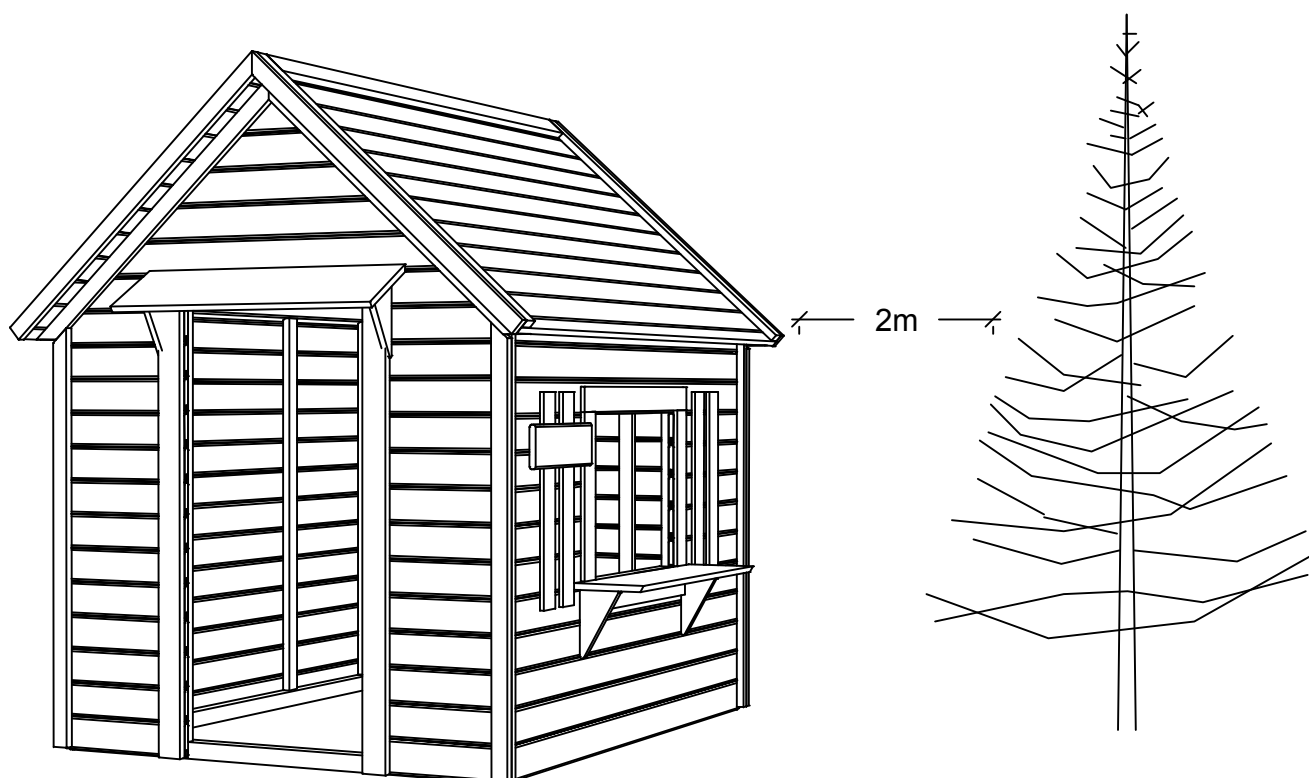

## Placering af legehus.

Legehuset skal placeres frit, så der mindst er 2 m til nærmeste høje forhindring, som f.eks. gyngestativ, redskabsrum, træer, hegn og lignende man kan kravle op på. Gulvet anbringes så det er plant. På punktfundament f.eks. fliser, og med en fugtspære mellem fliser og bundlægter (medfølger ikke).

## Platzierung des Kinderspielhauses

Das Kinderspielhaus sollte mit einem Sicherheitsabstand von 2 Metern zu anderen Hindernissen, wie z. Bsp. Gebäuden, Bäumen, Schaukeln und Zaunanlagen platziert werden. Die Stellfläche sollte eben und fest sein

## Placering av lekstuga.

Lekstugan ska placeras fritt med minst 2 m till närmsta höga hinder som det går att klättra upp på, t.ex. gungställning, redskapsbod, träd, staket och liknande. Placera lekstugan på ett plant underlag, på punktfundament, t.ex. flisor, och med en fuktspärr mellan flisor och bottenribbor (medföljer ej).

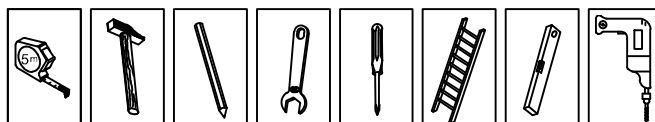

**PLUS A/S - DK-6600 VEJEN**

Senest revideret  
Letzte Änderung  
Senast ändrad:  
Nov. 2010

Vi anbefaler at der forbores, for at undgå at træet revner.  
 Wir empfehlen das Vorbohren der Löcher, um Risse im Holz zu vermeiden.  
 Vi rekommenderar förborring för att undvika sprickbildning i träet.

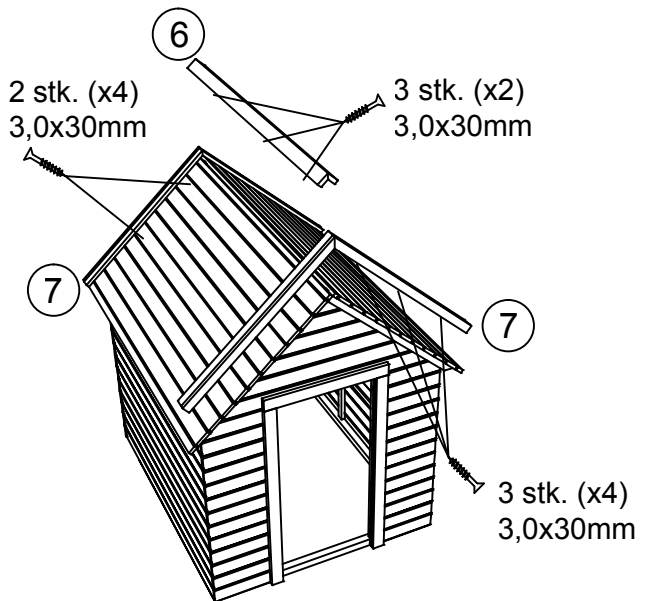
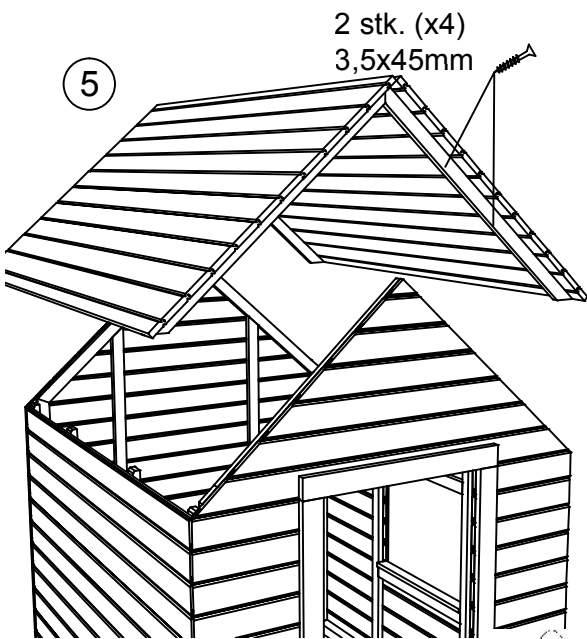
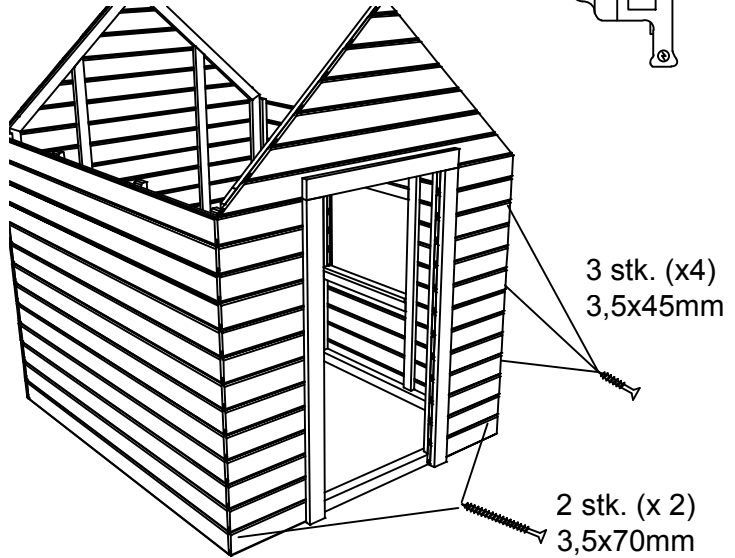
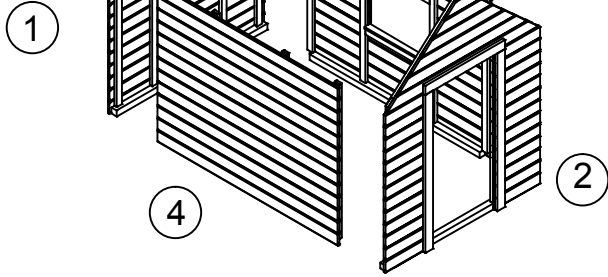

**OBS.**  
 Tagkonstruktionen bør af hensyn til holdbar- og sikkerhed  
 beklædes med tagpap. *Medfølger ikke.*

**Bitte beachten**  
 Die Dachkonstruktion sollte in Bezug auf Haltbarkeit und  
 Sicherheit mit Dachpappe bekleidet werden. *Nicht im Liefer-  
 umfang enthalten.*

**OBS:**  
 Takkonstruktionen bör av hänsyn till hållbarhet och säkerhet  
 täckas med takpapp. *Medföljer ej.*

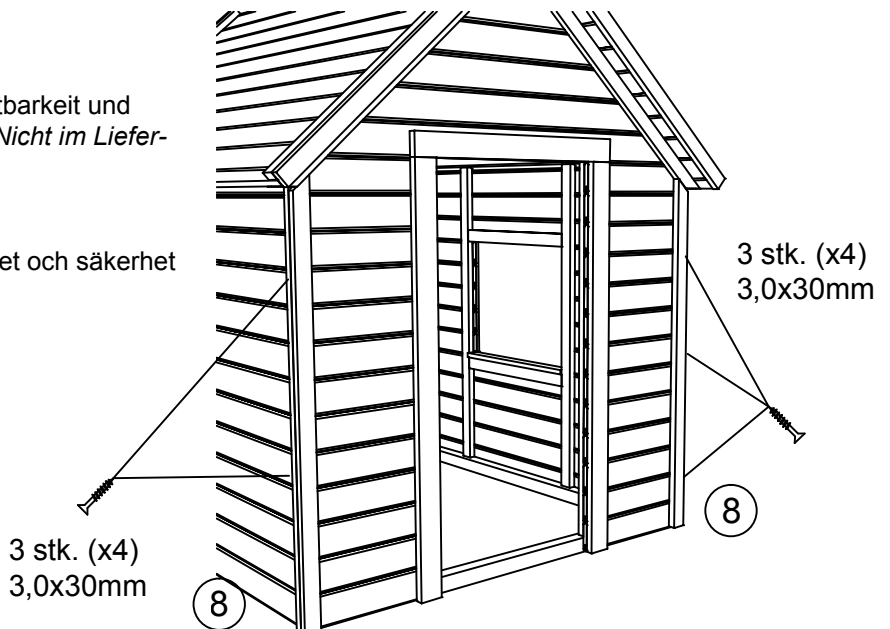
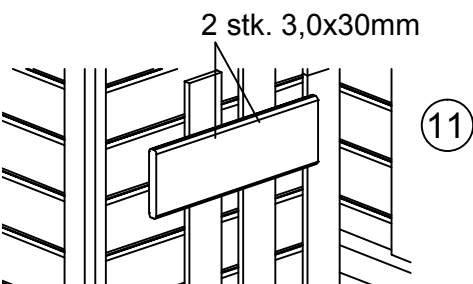

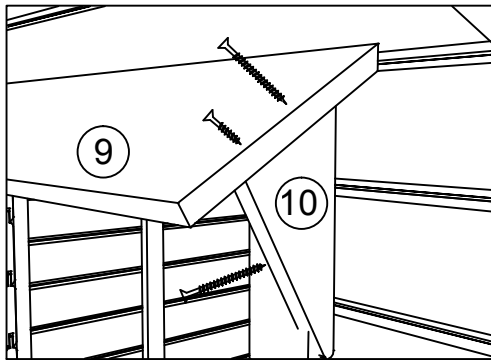

2 stk. (x 2)  
3,5x70mm

1stk.(x 2)  
3,5x45 mm

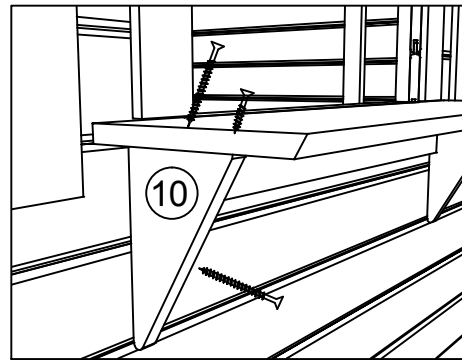

2 stk. (x 2)  
3,5x70mm

1stk.(x 2)  
3,5x45 mm

### Vedligeholdelse:

Legehuset er ved leveringen ubehandlet og bør derfor efterbehandles.

Før efterbehandling skal der afrenses/rengøres. Undlades rengøring, kan overfladens tilstand forværres ved påføring af træolie. Spørg din lokale farveekspert om efterbehandling.

#### Venligst bemærk:

at egenskaber og karakteristika, som er typiske for det naturmateriale, som træ er, ikke kan give anledning til reklamation:

- Revnedannelse i overfladen
- Harpikslommer / harpiksudtræk
- Knasthuller er også en naturlig bestanddel i træ. Små knastudfald kan fyldes med en egnet spartelmasse.

Ovennævnte reducerer ikke træets kvalitet og berettiger derfor heller ikke til reklamation.

#### Kontroller jævnlgt legehuset for:

Løse skruer og hængsler efterspændes. Bevægelige dele skal olieres. Skulle der være defekte dele i selve konstruktionen repareres disse ligesom tag skal være intakt.

Gem denne vejledning til senere brug.

### Pflegeanleitung:

Das Kinderspielhaus ist bei der Lieferung unbehandelt und sollte direkt nach der Montage nachbehandelt werden. Wir empfehlen das Haus mit einer Holzschutzlasur zu imprägnieren. Diese Lasur sollte der DIN EN 71 entsprechen und für Kinderartikel freigegeben sein. Fragen Sie Ihren Fachhändler nach einem geeigneten Holzöl.

Die Grundkonstruktion ist in regelmäßigen Abständen auf etwaige Beschädigungen und Fäulnisbefall zu kontrollieren. Die Schraubverbindungen sind ebenso in regelmäßigen Abständen auf festen Sitz und Stabilität zu überprüfen. Bei Bedarf sind diese nachzuziehen.

Holz ist ein Naturprodukt, welches arbeitet und sich im Laufe der Zeit verändert. Durch die unterschiedlichen klimatischen Bedingungen während des Jahres kann es zu Rissbildungen in der Oberfläche kommen. Harzaustretungen und Astlöcher können vorkommen. Diese Vorkommnisse reduzieren nicht die Qualität des Holzes und berechtigen deshalb nicht zur Reklamation  
Aufbewahren Sie diese Montageanleitung für einen eventuell späteren Gebrauch

### Underhåll:

Lekstugan är vid leverans obehandlad och bör därför efterbehandlas.

Vi rekommenderar att nedanstående efterbehandling utförs strax efter uppställning.

1. Produkten rengörs/rensas och grundbehandlas med träolja innehållande fungicider som tränger in i träet och ger ett effektivt skydd mot röta och svampangrepp. Inom 14 dagar ska produkten ytbehandlas med önskad färg. Målade ytor bör ses efter och rengöras regelbundet. På så sätt avlägsnas sporer och näringsämnen från ytan, tillväxt av mögel och alger förebyggs och förlänger behandlingens livstid.
2. Rengöring/rensning sker innan efterbehandling. Vid misskött rengöring kan ytans tillstånd förvärras vid applicering av träolja. Fråga din lokala färgexpert om efterbehandling.

#### Observera:

att egenskaper och karakteristika som är typiska för det naturmaterial som trä är, inte är orsak till reklamation:

- Sprickbildning i ytan
- Kåda

Kvisthål är också en naturlig beståndsdel i trä. Små kvisthål kan fyllas med en därtill lämpad spackelmassa.

Ovannämnda minskar inte träets kvalitet och berättigar därför heller inte till reklamation.

Kontrollera lekstugan med jämna mellanrum och minst var sjätte månad:

- Lösa skruvar och gångjärn dras åt.
- Rörliga delar ska oljas in.







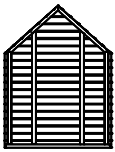
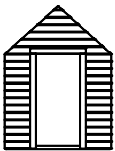
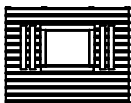
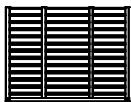

Om det finns defekta delar i själva konstruktionen ska dessa repareras. Taket ska vara intakt.

Spar dessa instruktioner för senare bruk.

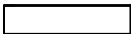

Ådalen 13B 1th. 6600 Vejen DK

# 16713-1

Pos.nr.	Emne - Bezeichnung - Material	Antal Stück	Dim. mm
①	Gavl Vorderwand Gavel 		1200x1600mm
②	Gavl Rückwand Gavel 	1	1200x1600mm
③	Facade Seitenwand mit Fenster Fasad 	1	1400x1078mm
④	Facade Seitenwand Fasad 	1	1400x1078mm
⑤	Tag Dachplatte Tak 	2	900x1570mm
⑥	Rygning First Takås 	1	1490mm
⑦	Stern Stirnblende Takfot 	4	934mm
⑧	Kantlister Kantleisten Kantlister 	4	1010/1046mm
⑨	Hylde -Baldakin Regal - Baldachin Hylla - Baldakin 	4	
⑩		2	
⑪		1	
	Skruer Schrauben Skruvar 	25 54 12	3,5x45mm 3,0x30mm 3,5x70mm