

Montagevejledning

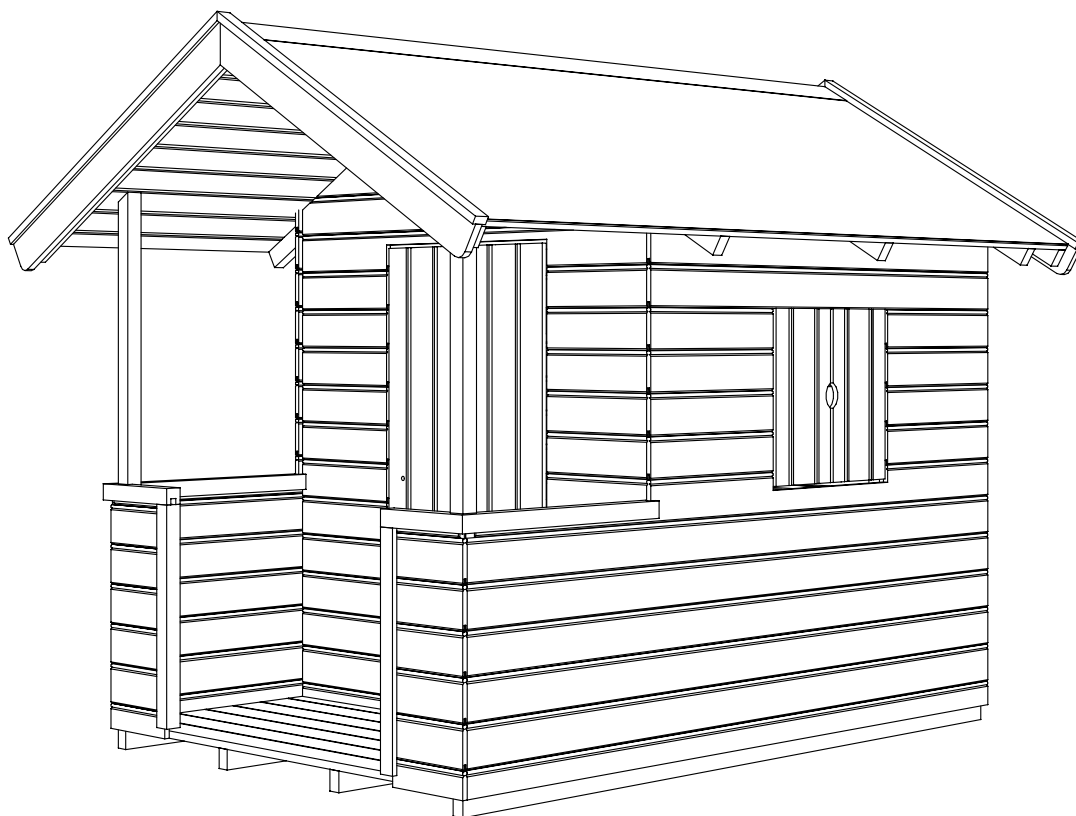

Art.Nr. 49049-1

Kun til privat brug.



Dette håndværktøj benyttes til montagen:

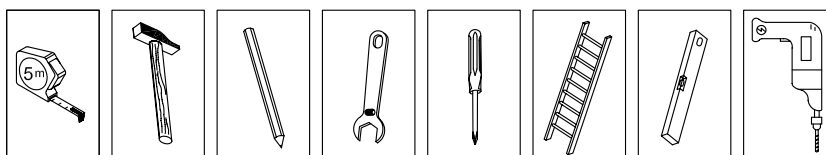

PLUS A/S - DK-6600 VEJEN

Senest revideret
Dec. 2007

Placering af legehus:

Legehuset skal placeres frit, så der mindst er 2 m til nærmeste høje forhindring, som f.eks. gyngestativ, redskabsrum, træer og lignende man kan kravle op på.

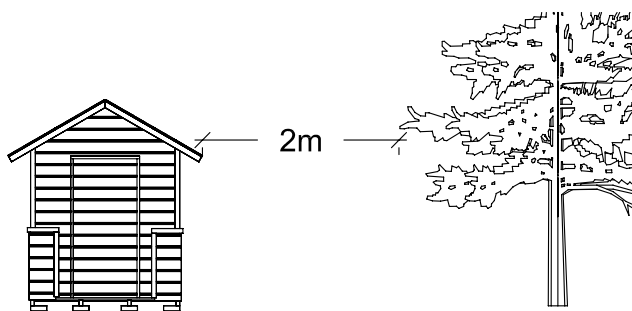

Vi anbefaler at der forbores, for at undgå at træet revner.

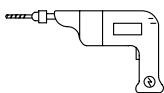

A

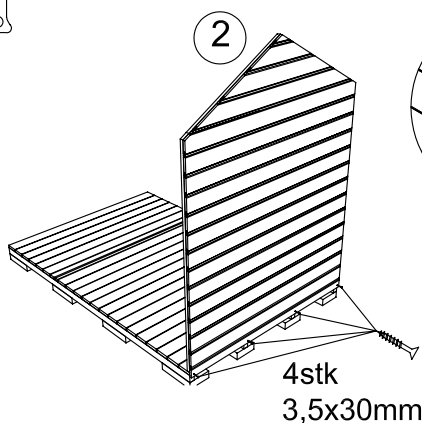
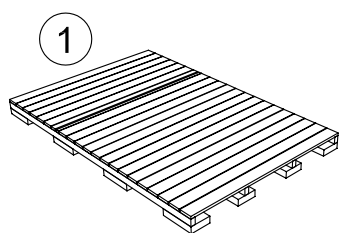

4stk
3,5x30mm

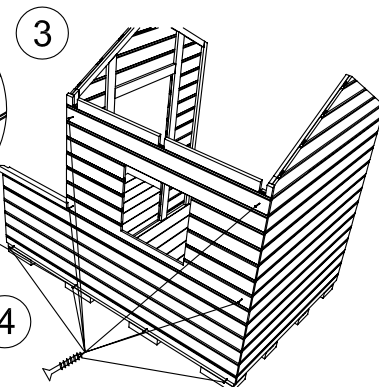
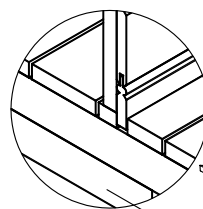

8 stk
3,5x30mm

1.

Gulvet anbringes så det er plant. På punktfundament f.eks. fliser, og med en fugtspære mellem flise og bundlægter(medfølger ikke).

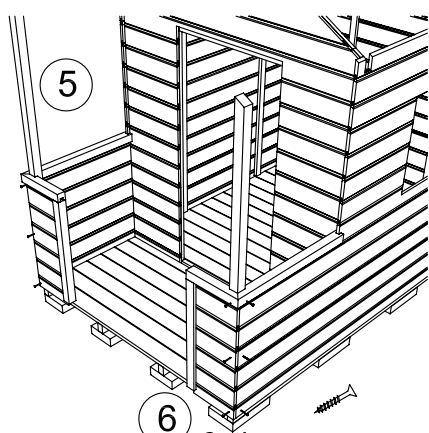

6stk
3,5x30mm

2.

Gavlens fastgøres til gulv med 4 stk skruer 3,5x30mm.

3-4.

Gavl med dør og h-v facader fastgøres til gulv med 8 stk skruer 3,5x30mm.

5-6.

Stolper og terrasseelementer monteres .

7-8.

Tagsider fastgøres indvendig på gavlelementer og ved stolper.

9.

Stern samles og fastgøres til tag.

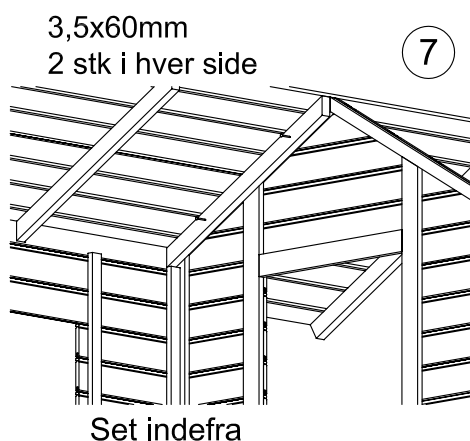

3,5x60mm
2 stk i hver side

7

Set indefra

1stk
3,5x30mm

8

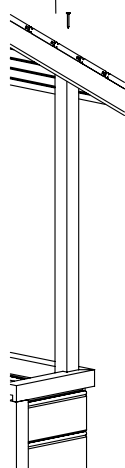

Stern
3stk
3,5x30mm

9

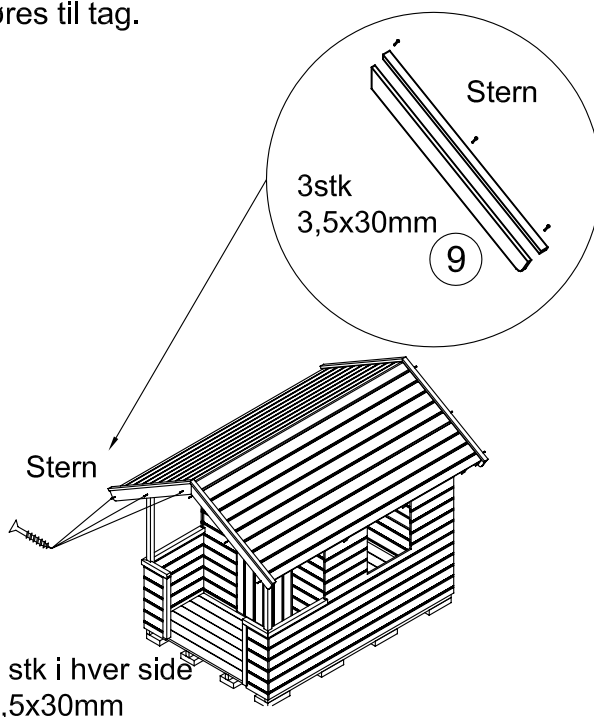

3 stk i hver side
3,5x30mm

Tagpap

På legehuset SKAL der pålægges tagpap, så der ikke opstår sprækker der kan fange anoraksnore og lignende som børn kan have på.



2,5x13mm

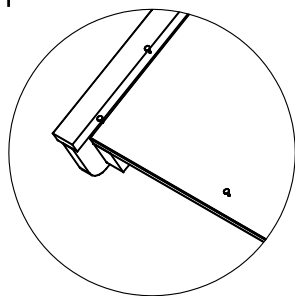
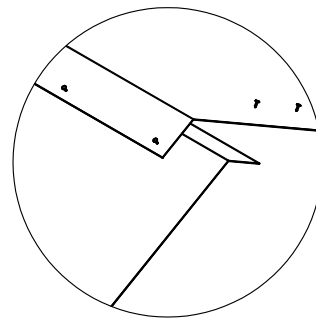
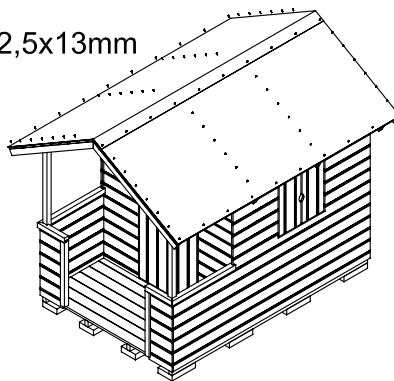

Dør

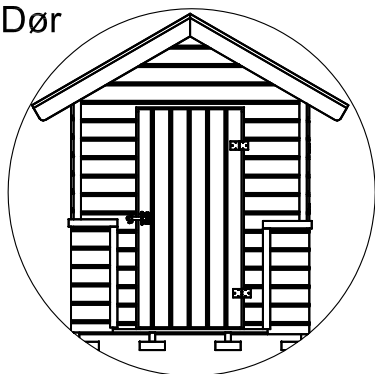

Skodde

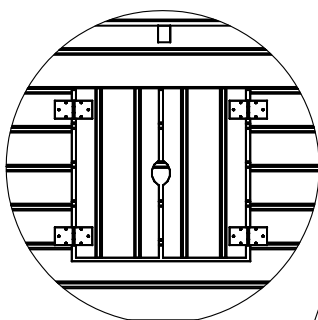

Montage af dør og skodder

I sider og forneden skal der være en 12 mm sprække, når man monterer dør og skodder

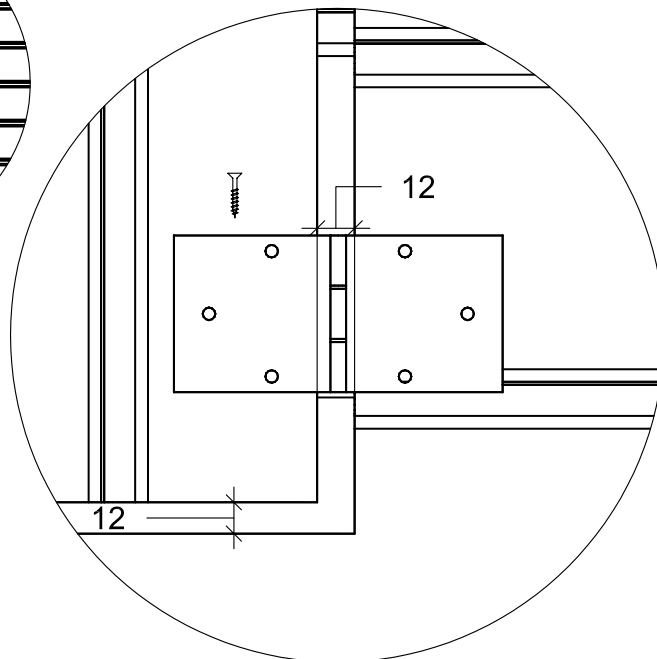

Kontroller jævnligt og mindst hver 6 mdr. legehuset for, om der er løse skruer m.v. bevægelige dele skal olieres ligesom tagpap skal være intakt.

Produktet er fra fabrikken trykimprægneret, hvorved den traditionelle grønne trykimprægneringsfarve opstår. Pga. fugtindholdet i træet på produktionstidspunktet vil imprægneringen primært blive optaget i overfladen. For at forlænge holdbarheden, er det derfor hensigtsmæssigt at efterbehandle produkterne med træpleje.







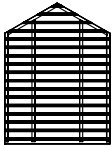
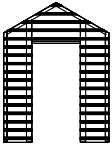
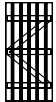
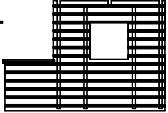

Spørg din lokale farveekspert om efterbehandling.

Gem denne vejledning til senere brug.

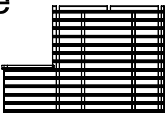

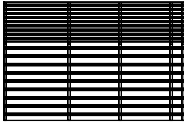
Sdr.Ringvej 1-6, 6600 Vejen DK

49049-1

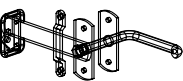
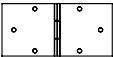
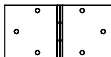
Pos.nr.	Emne	Antal	Dim. mm
①	Gulv 49020 	1	1380x2086mm
②	Gavl 49021 	1	1380x1847mm
③	Gavl 49022  Dør 49027 	1 1	1380x1835mm
④	Facade 49024  Skodde 49027 	1 1-1	2120x1450mm Højre og venstre
⑤	Facade 49023 		2120x1450mm
⑥	Terrasseelementer ⑦  Stolper 	1-1 2	Højre og venstre 44x44x1447mm
⑧	Tag 49025  Stern  ⑨ Tagpap 	2 4 4 1	2395x980mm 68x1000 45x1000 1000x4790
Skruer		8 60	3,5x60mm 3,5x30mm
Søm		86	2,5x13mm
Dør	 	2 1	
Skodde		4	